



**Bastidor
de torsión
dinámico**

3 puntos de apoyo

**Experiencia
activa de conducción**

*Excepcionalmente
estable a alta velocidad
de crucero y en curvas*

**Ultraligero
Energía
eléctrica ión-litio**



**CARENADO
DISPONIBLE**

Km Verde

Vehículos Eléctricos

www.kmverde.es

ESPECIFICACIONES TÉCNICAS

BASTIDOR

	KMV 36V	KMV 48V
Peso	18,1 kg	20,4 kg
Bastidor	Aluminio 6061 - T6 - sistema patentado de torsión 3CV	
Frenos	Frenos de disco traseros independientes de 126 mm	
Ruedas	Llanta de aleación de 9,5" con rodamientos sellados ABEC5	
Neumático Delantero	Neumático inflable alta presión calidad motocicleta 10"x2"	Neumático inflable alta presión 10"x2" "non marking" calidad motocicleta
Neumático Trasero	Neumático inflable alta presión altamente resistente 9,5"x2"	Neumático inflable alta presión altamente resistente 9,5"x2"

ELÉCTRICO

Batería	36V 9000mAh 324Wh Ión-Litio Celdas Panasonic	48V 11250mAh 540Wh Ión-Litio Celdas Panasonic
Cargador	42.5V 1.5A	54.5V 3A
Carga	5 hrs	3,5 hrs
Motor	Motor en rueda 36V 250w sin escobillas embrague de rueda libre	Motor en rueda 48V 350w sin escobillas embrague de rueda libre
Controlador	PWM 36V - 18A	PWM 48V - 24A
Acelerador	Acelerador de muñeca 1/3 con indicador de estado de carga	







RENDIMIENTO

	Econo	Turbo	Econo	Turbo
*Velocidad	19 km/h	27 km/h	19 km/h	27 km/h
**Autonomía	32 km/h	19 km/h	45 km/h	26 km/h

*La velocidad y aceleración dependen del peso del conductor.

**La autonomía depende de la orografía del terreno, peso del conductor, viento y forma de conducción.

COLORES

Bastidor Colores Disponibles	 Amarillo perla	 Verde metálico	 Negro mate	 Blanco perla
	 Azul Royal	 Rojo cereza	 Plata mate	

CARACTERÍSTICAS

- Plegable
- Manillar ajustable en altura
- Batería de Ión-litio de extracción rápida, con llave de contacto
- 2 velocidades (económico - turbo)
- Frenos de estacionamiento
- Preparado para luces nocturnas
- Preparado para carenado.

DIMENSIONES

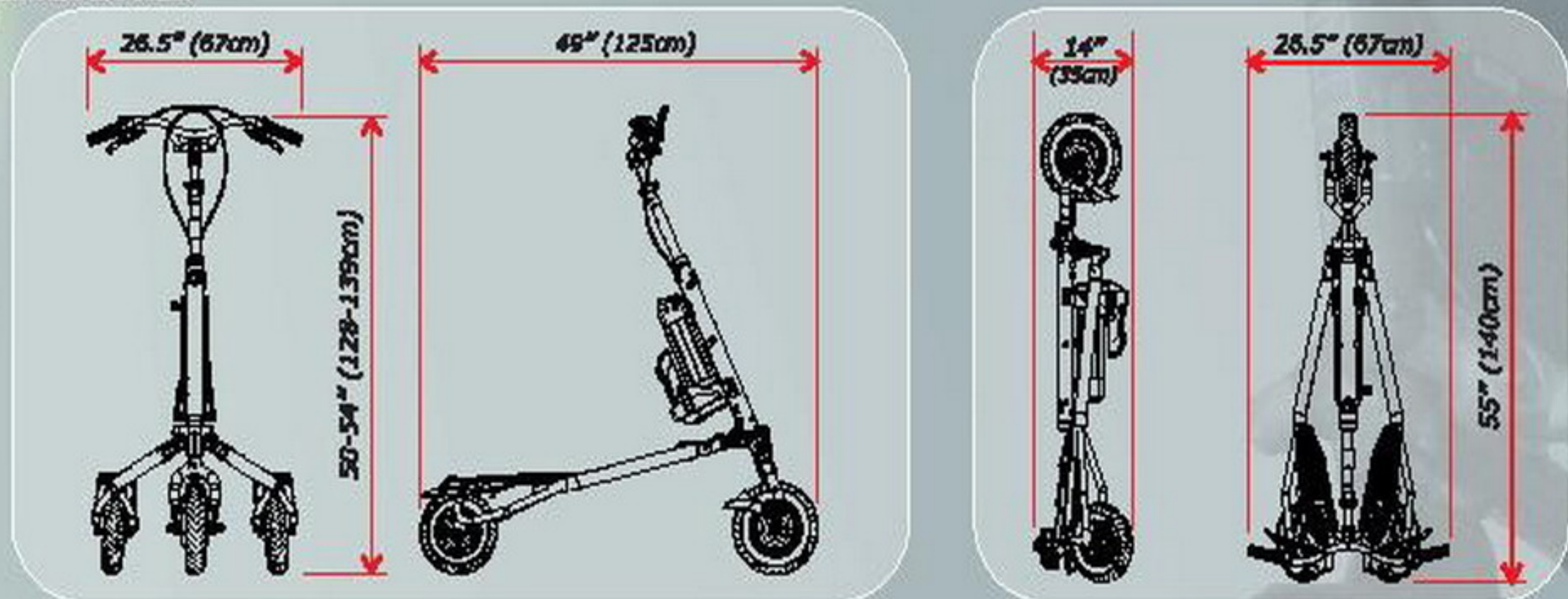

Plegado rápido para viajar o almacenamiento